

# Winman

Распределители 4/3, 4/2 прямого управления типа DHG

Ном. разм. 06, 10

до 31,5 Мпа

до 400 л/мин

Переключаемые электромагнитами золотниковые распределители типа DHG управляют пуском, остановкой и направлением движения потока жидкости.



DHG      04      3C2      50

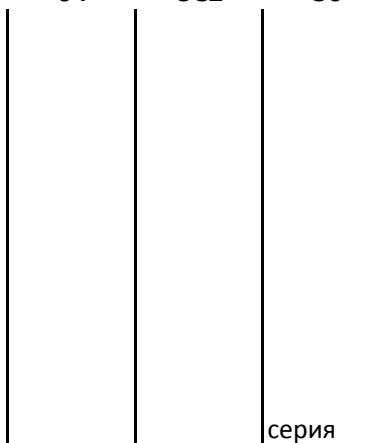

серия \_\_\_\_\_  
схема (стр. 2)

04=ДУ16

06=ДУ25

DHG- распределитель с электроуправлением

Модель		DHG 04	DHG 06
Макс. давление, Мпа	Р, В, А	31,5	31,5
	порт Т	16	16
Макс. расход, л/мин		200	400
Макс. темпер., °С		-20~70	
Вязкость, мм2/с		2,8~380	
Вес, кг		8,8	12,7

## Условные изображения

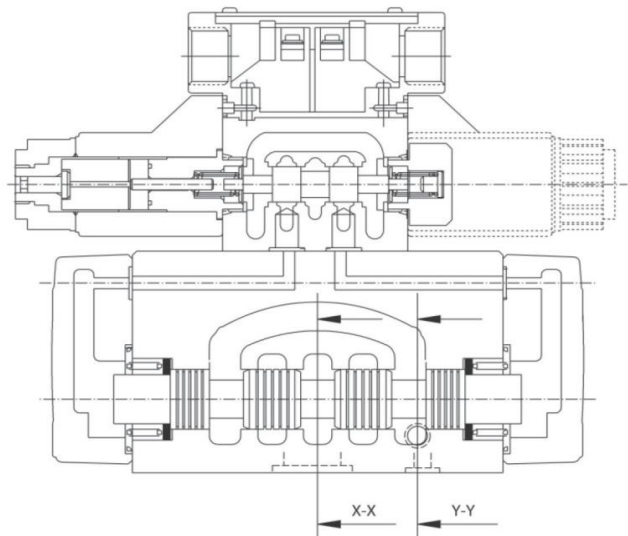
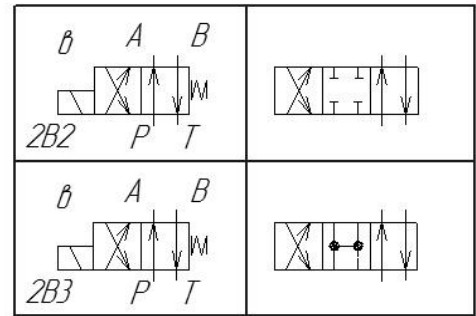
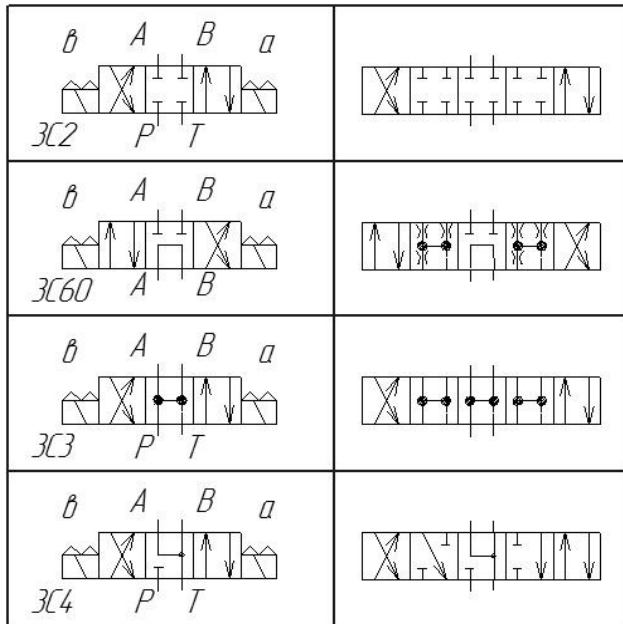

DHG-04	M6x40	2 шт
	M10x40	4 шт
DHG-06	M12	6 шт

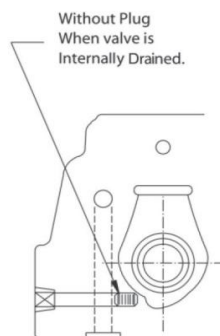

Section X-X

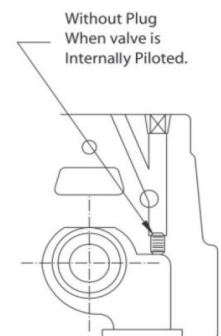

Section Y-Y

# Размеры

## DHG-04

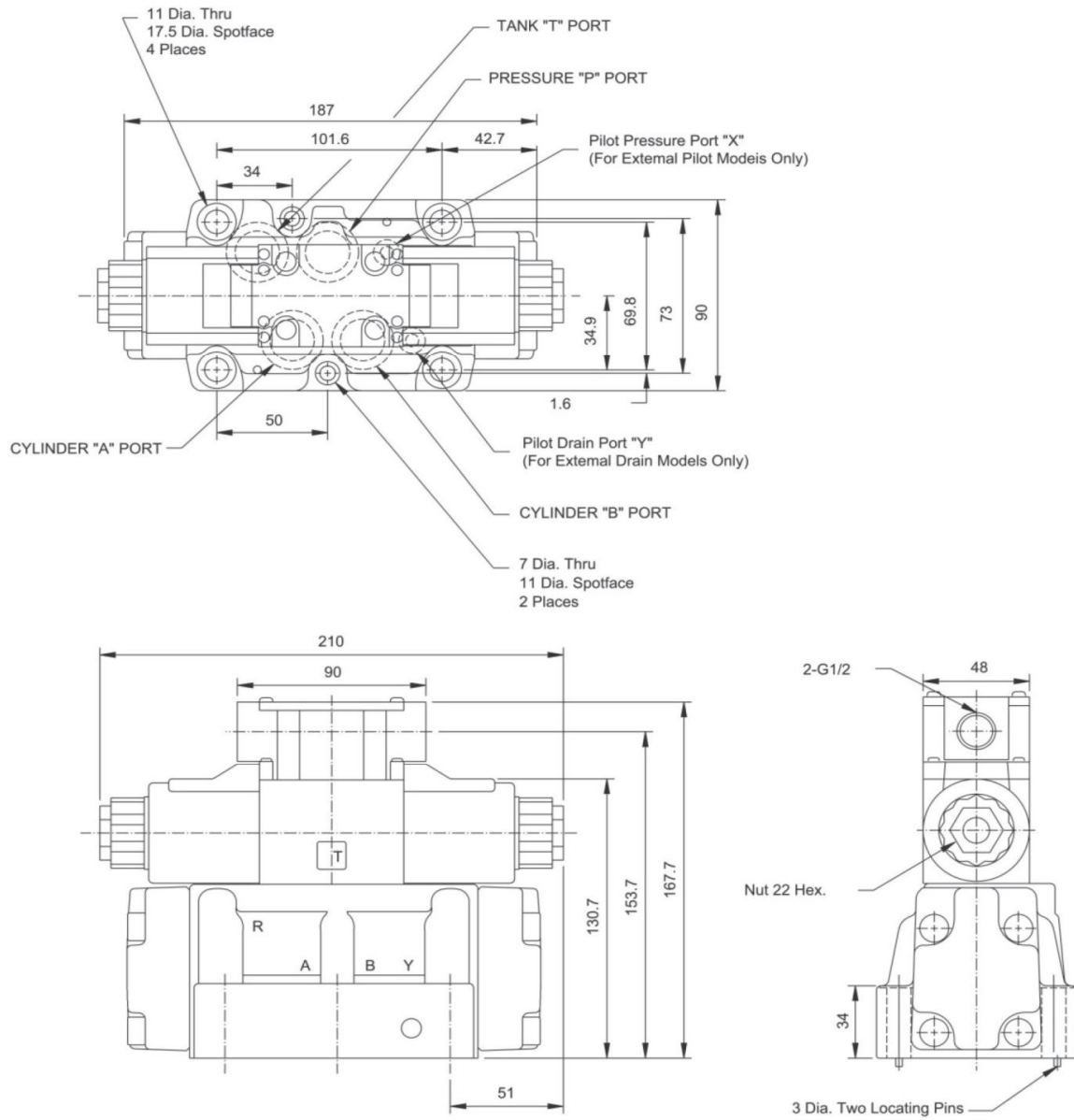

# Размеры

## DHG-06

